



Think highly of safety.

なによりも安全を、どこよりも美しさを。

Beauty Safety Quality

【フラットタイプ】

VICパネル
VIC自在コーナー
VICアールコーナー
VIC幅調整パネル
VIC窓付きパネル

【ドア】

ST-ドア
ST-ドアワイド
VICドアパネル

【安全鋼板タイプ】

亜鉛メッキ
ガルバリウム
ST-カラー
パンチング
フックボルト

【クリアタイプ・他】

クリアフェンス
クリアフェンスコーナー
巾木パネル
枠付引戸

【リース品】

【取扱商品】

【環境対策商品】



仮囲い鋼板総合カタログ

安全鋼板・VICパネル

SUZUTOH CO., LTD.

VICパネル

全面フラットの仮囲いです。

セクションのアーチを無くした、表面がフラットな仮囲い。 永らく皆様のご愛顧を賜り、建設現場において、今ではすっかりお馴染みになりました。そのスッキリした外観は建設現場や周辺の環境を一気にグレードアップします。そのまま使うもよし、表面に絵を描いたり、シールを貼ったりするもよし、アイデアひとつで現地の表情を様々に演出できます。



◎標準色:ホワイト

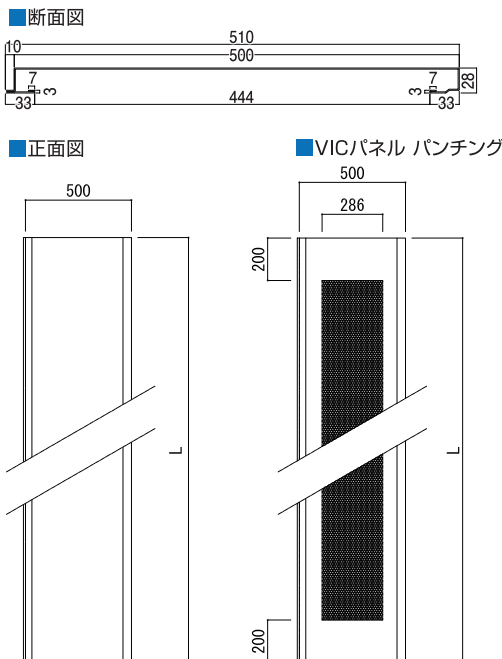

VICパネル・パンチング設置例

■断面性能表

品名	厚さ	断面積	単位重量	幅	長さ別 1枚当り重量(kg)		断面2次 モーメント	断面2次 半径	断面係数	材質
	(mm)				(cm ²)	(kg/m)				
VICパネル	0.8	5.064	4.1	500	8.2	12.3	4.63	0.95	2.01	JIS G3312 CGC400
	1.2	7.596	6.2	500	12.4	18.6	6.79	0.94	2.98	JIS G3312 CGCC

■パンチング仕様

品名	厚さ	長さ	重量	幅	見付面積	パンチ長	パンチ幅	パンチ面積	開孔面積	開孔率	風力係数	断面係数
	(mm)	(m)	(kg)	(mm)	(m ²)	(mm)	(mm)	(m ²)	(m ²)	(%)		(cm ³)
	t	L		B	S=L・B				Ao=A・Po	P=Ao/S	C	Z
VICパネル パンチング	1.2	2	10.0	500	1.00	1600	286	0.456	0.241	24.1	0.987	2.94
	1.2	3	14.8	500	1.50	2600	286	0.743	0.392	26.1	0.960	2.94

注記 1)パンチ径10φ、ピッチ23.0、孔数13とする(b=12×23.0+10=286) 2)パンチ部分の開孔率 Po=52.7%
3)VICパネルの風力係数 Co=1.3として C=Co×(100-P)/100

Check1 一部仕様を変更しました。

パネル裏面の金具を取り付ける部分に折り返しを施し、併せて取り付け用のC型金具も先端をカギ状にしました。

■VICパネル

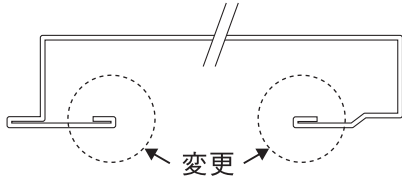

■C型金具 (P4参照)

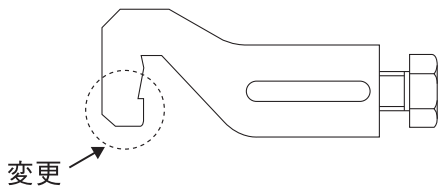

※C型金具はその他、ワッシャーを外し、メッキをユニクロからクロメートに変更しました。

■折り返し部分が丸みを帯び、取り扱い時の安全性が増す。

■曲げ加工により金具取り付け箇所の強度が増す。

■C型金具が折り返し部分に引っ掛かり金具のズレや外れが防止される。

*VICパネル・C型金具新旧両タイプを相互に使用できます。

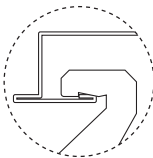

安全性・強度・施工性UP!

Check2 防音性能があります!

仮設工業会の定める仮設防音パネルの音響透過損失基準を満たしており、VICパネルが相応の防音性能を有していることが証明されました。近隣への防音対策にその効力を存分に発揮します。

■防音性能 音響透過損失試験結果

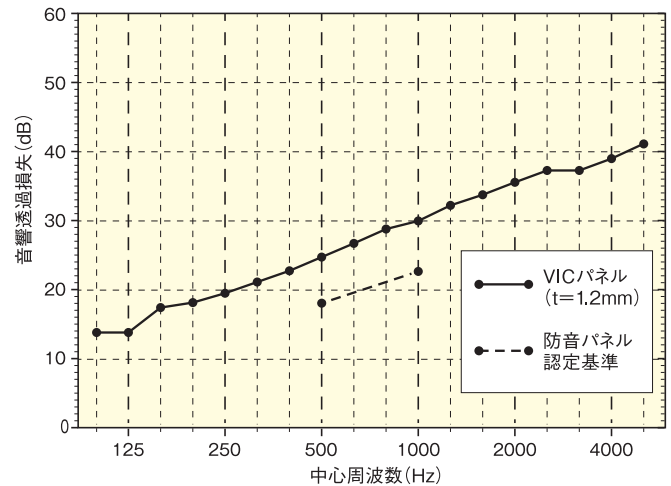

測定方法:JIS A 1416 測定場所:左記に定める測定方法による都内公共機関

仮設工業会の定める、防音パネル認定基準

周波数 (Hz)	音響透過損失 (dB)	
	防音パネル認定基準	VICパネル試験結果
500	18以上	25.0
1000	23以上	30.3

仮囲いでしっかり防音したい時にもオススメ!

VICパネル関連商品

■VIC自在コーナー

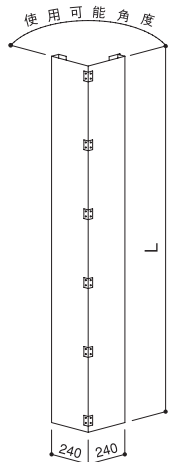

出隅部使用角度:70°~180°
入隅部使用角度:60°~180°

長さ L (m)	重量 (Kg)
2	12.6
3	18.9

■VICアールコーナー

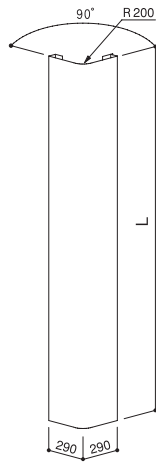

長さ L (m)	重量 (Kg)
2	12.4
3	18.6

■VIC幅調整パネル

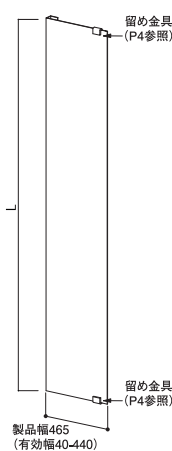

※安全性のためビス止めてください。
その際の留め金具及びビスは製品とセットでお届けします。

調整幅W (mm)	長さ L (m)	重量 (Kg)
40~440	2	9.9
	3	14.7

■VIC窓付きパネル

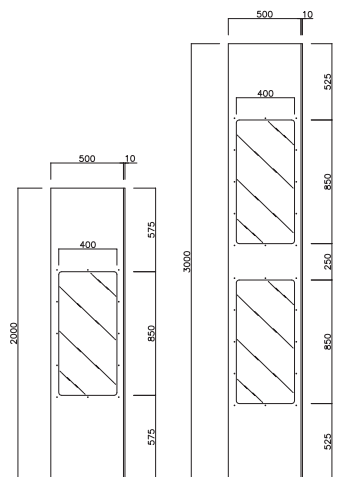

長さ L (m)	重量 (Kg)
2	10.3
3	14.2

ST-ドア・ST-ドア ワイド

開閉が簡単で通りやすく設計されたスマートな現場の通用口です。

STドアは施錠がミワロックで設計してありますので防犯対策も万全。また、錆止め塗装を施すなど耐久性や安全性にも優れています。現場の美観にも役立ちます。また、STドアワイドは施工面がVICパネルとフラットになるように設計されていますので景観を損ねることがありません。仕様はどちらも高さ2メートルのドア本体と高さ1メートルの上部鏡板で構成されています。

ST-ドア

■A-A断面図(S=1/5)

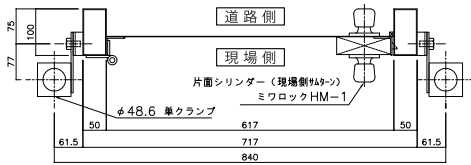

■裏面図

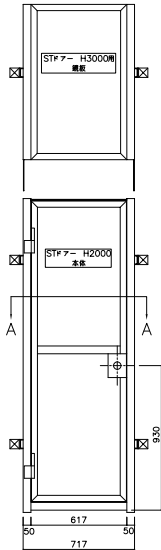

■正面図

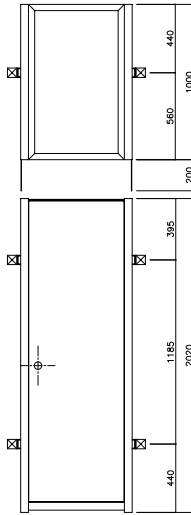

ST-ドア ワイド

■断面図

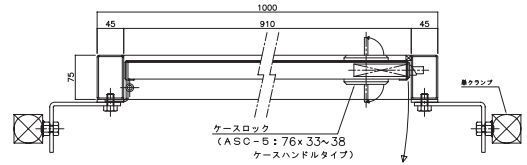

■裏面図

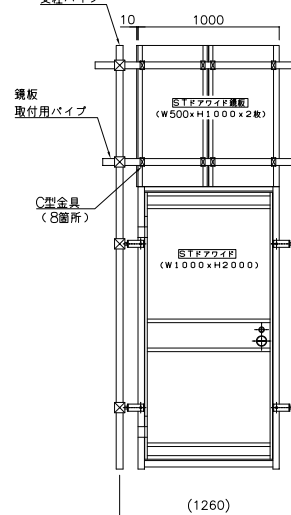

■正面図

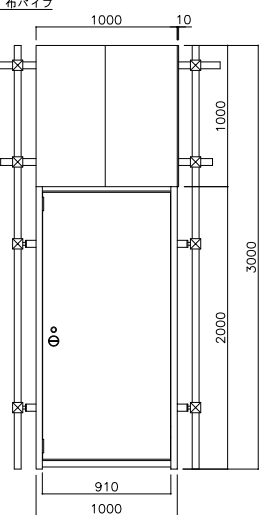

	ST-ドア		ST-ドアワイド	
	寸法	重量 (kg)	寸法	重量 (kg)
鏡板	W717×H1000	18.9	W500×H1000	6.2 (2枚使用)
本体	W717×H2000	60	W1000×H2000	40

ST-ドア ワイドについての注意事項

- ※鏡板は、落下事故防止のためドア本体設置後に取り付けを行いドア本体より先に取り外してください。
- ※ドアの開閉は、静かに行ってください。強く閉めると戸当り等の変形の原因となります。
- ※ドアの保管及び輸送時にドアの上に物を載せないでください。また、輸送時の荷締による変形に注意してください。



◎ST-ドア (写真はグレータイプ、ホワイトもあります)



◎ST-ドア ワイド(ホワイトのみ)

STドアワイド用オプション(ドアクローザー・キーレックス)

STドアワイドではオプションとしてドアクローザー・キーレックスがあります。 ※但し、キーレックスは通常品には後付けできないので、事前にお問い合わせください。



◎ドアクローザー



◎キーレックス

VICドアパネル

VICパネル専用の通用口です。

VICパネルのフラットでスッキリした外観を活かした、VICパネル専用のドアパネルです。連結金具でしっかり固定する、安全性にも優れたVICドアパネルは、VICパネルのグレードの高い外観をより一層引き立てます。



	寸法	重量 (kg)	連結金具	C型金具・スライドフック
鏡板	W500×H1000	6.2	—	4
本体	W500×H2000	22	4	—

※通常在庫品はホワイト。

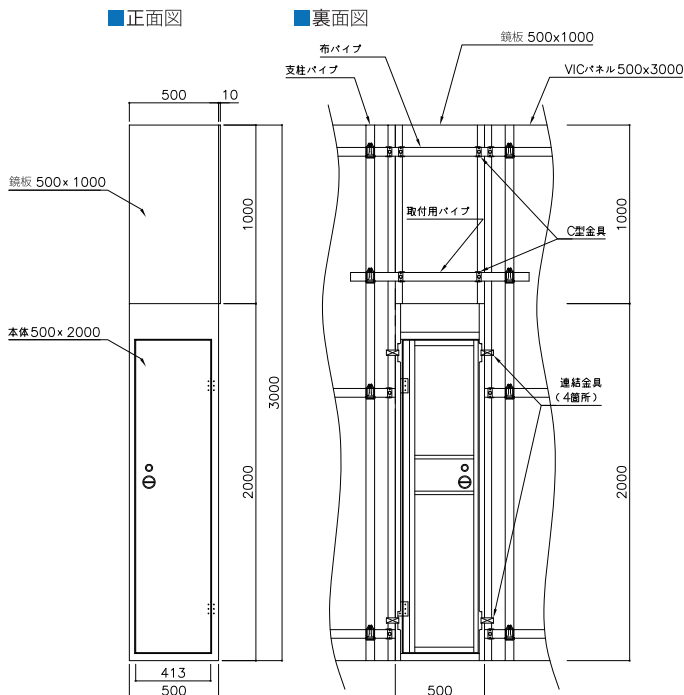

VICパネル関連製品用金具

■C型金具



任意の位置に軽く締め付けるだけで取り付け可能です。

軽く締め付けるだけでVICパネルを設置できます。また任意の位置に取り付け可能なので布パイプの高さも自由に設定できます。他の種類のフックとの共用はできません。締め過ぎに注意してください。

■設置投影図

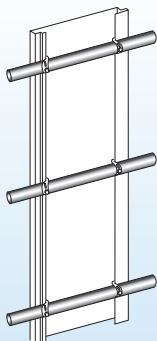

■スライドフック



傾斜地現場での設置作業を一気に効率アップします。

暖傾斜地での設置工事に使用します。20度程度の斜度まで使用できます。

■設置投影図

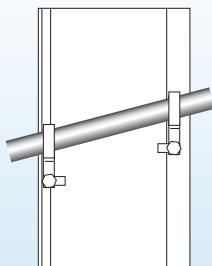

■VIC閉止金具



VICパネル重ね合わせの微妙な隙間はVIC閉止金具で解決。

VICパネルを設置する際は、現場の傾斜や骨組の歪み等で上手く重なり合わず、微妙な隙間が生じがち。そこはVIC閉止金具で固定することにより解決します。

※左右均等に締め付けてください。
※締め過ぎに注意してください。本品の変形及びVICパネルの損傷の原因となります。

■連結金具



VICパネルにVICドアパネルを固定するための金具です。

■留め金具



VIC幅調整パネルをVICパネルに固定する部分に使用します。

亜鉛メッキ 安全鋼板

従来型の仮囲い鋼板も健在です。

仮囲いに要求される安全性、美観性、経済性の3要素、それを揃えているのが鈴東の安全鋼板です。亜鉛鉄板の地肌が美しいスタンダードタイプはリーズナブル且つ堅ろうに現場を囲います。また、耐久性にも優れ、建設現場だけでなく、資材置場の囲いや倉庫の外壁、冷凍庫の内張り等、幅広い用途に利用されています。



◎建設現場にて



◎冷凍庫の内張りにも

ガルバリウム 安全鋼板

より良い配合が、より良い安全を生みました。

55%アルミニウムと43%の亜鉛が一体となった、ガルバリウム安全鋼板は、特に塩害地域と工業地域で付着量Z27の溶融亜鉛メッキ鋼板より3~6倍の耐久力を発揮します(下図、暴露試験結果表参照)。

■暴露試験結果表

◎工業地域

(米国ペンシルバニア州・ベスレハム)

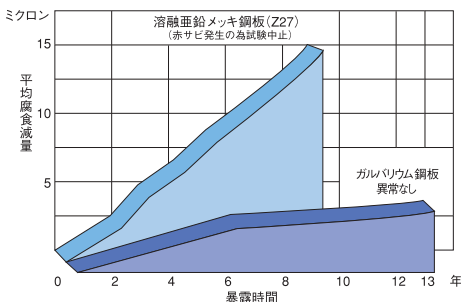

◎厳しい塩害地域

(米国ノースカロライナ州・キュアビーチ海岸より25m地点)

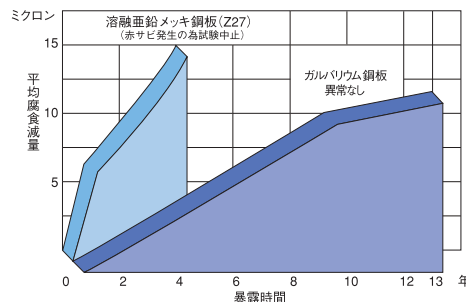

カラー 安全鋼板

焼き付け塗装なので、塗料が剥がれません。

亜鉛メッキ安全鋼板に焼き付け塗装を施し、グレードアップ。大手鉄鋼メーカーのカラー鋼板を使用しているので品質・耐久性にも優れ、現場での塗装はもちろん不要、しかも裏面にはサービスコートが施してありますので防錆効果は抜群です。

※標準色はホワイトとダークブラウンですが、他色も製作可能なのでお問い合わせください。



◎STホワイト



◎STダークブラウン

■2コート・2ベーク

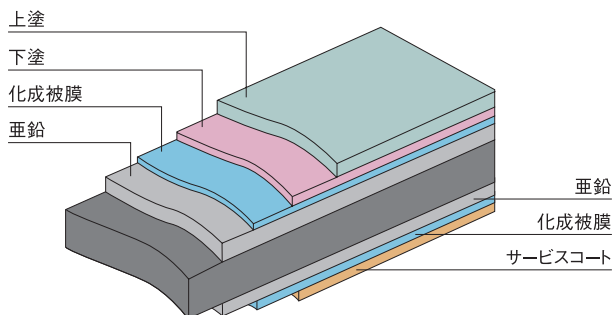

各種安全鋼板のコーナー・パンチング加工ができます(厚み1.2mmのみ)

■90°コーナー

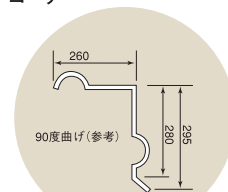

※特注コーナーも製作いたします。

■パンチング

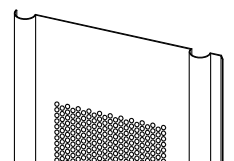

安全鋼板標準仕様

■断面図

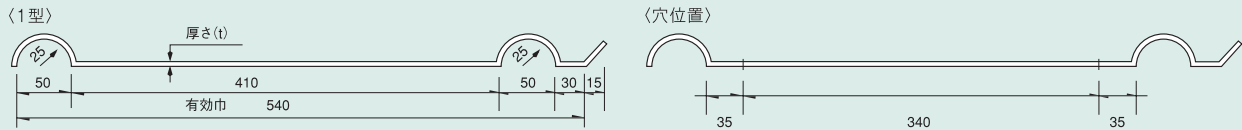

〈ピース加工〉



■正面図

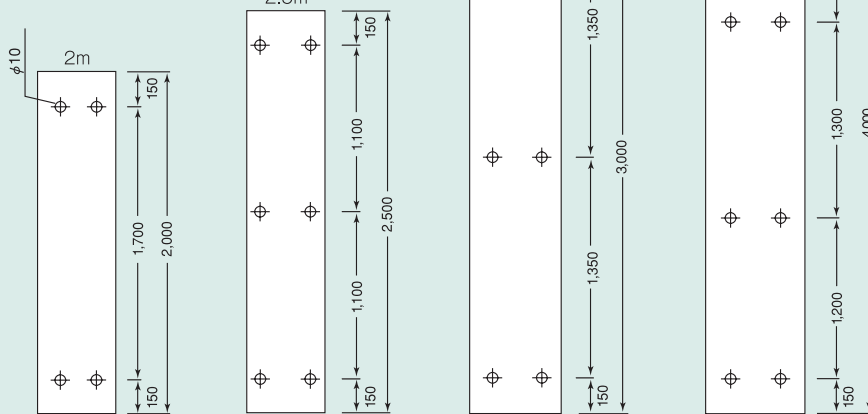

■断面性能表

型式	厚さ(t)	断面積 (cm ²)	単位重量 (kg/m)	有効幅 (mm)	長さ別1枚当り重量(kg)				断面2次 モーメント (cm ⁴)	断面2次 半径 (cm)	断面係数 (cm ³)	材質
	(mm)				2m	2.5m	3m	4m				
亜鉛	0.8	4.880	4.06	540	8.13	10.2	12.2	23.9	3.12	0.80	1.48	JIS G3302 SGCC
	1.2	7.320	5.98	540	12.0	15.0	17.9	23.9	4.70	0.80	2.20	
カラー	1.2	7.320	5.98	540	12.0	15.0	17.9	23.9	4.70	0.80	2.20	JIS G3312 CGCC
ガルバ	1.2	7.320	5.87	540	11.7	14.7	17.6	23.5	4.70	0.80	2.20	JIS G3321 SGLCC

■パンチング仕様

型式	厚さ	長さ	重量	有効幅	見付面積 (m ²)	パンチ長 (mm)	パンチ幅 (mm)	パンチ面積 (m ²)	開孔面積 (m ²)	開孔率 (%)	風力係数	断面係数 (cm ³)
	(mm)											
	t	L	B	S=L・B	Ao=A・Po	P=Ao/S	C	Z				
亜鉛・ カラー	1.2	2	9.60	540	1.08	1600	286	0.456	0.241	22.3	1.010	2.14
	1.2	3	14.1	540	1.62	2600	286	0.743	0.392	24.2	0.986	2.14
カルバ	1.2	2	9.40	540	1.08	1600	286	0.456	0.241	22.3	1.010	2.14
	1.2	3	13.9	540	1.62	2600	286	0.743	0.392	24.2	0.986	2.14

1)パンチ径10φ、ピッチ23.0、孔数13とする(b=12×23.0+10=286) 2)パンチ部分の開孔率 Po=52.7% 3)安全鋼板の風力係数 Co=1.3として C=Co×(100-P)/100

フックボルト

■フックボルト 1型(φ8)



■フックボルト 1-2型(φ8)



■フックボルト 2型



■袋ナット(カラー)



クリアフェンス(A型:安全鋼板タイプ・F型:VICパネルタイプ)

丈夫なポリカーボネートを使用した透明な仮囲いです。

仮囲いが全面透明になることにより大幅に透視度がアップ、工事現場出入り口や、コーナー部の衝突事故防止に大変効果的です。太陽光を遮らないので、隣接している住宅に迷惑をかけることもなくなり、現場の中が見えるので防犯の面からも安心感を与えます。外の住民は工事の進捗状況や、レベルの高い建築技術を見て楽しむことができ、中の作業者は外からの目を意識して安全、整理整頓を心がけるなど、良好な地域住民関係が期待できます。

平成9年度インタラクティブデザイン賞受賞

グッドデザイン選定商品 No.97N0805



品番	色相	幅(mm)	厚み(mm)	長さL(m)	重量(Kg)
A型	透明	540	2	2	2.9
				3	4.4



品番	色相	幅(mm)	厚み(mm)	長さL(m)	重量(Kg)
F型	透明	500	2	2	3.4
				3	5.1

※H2mの場合、F型もA型同様、布パイプを3段にして設置をお願いします。

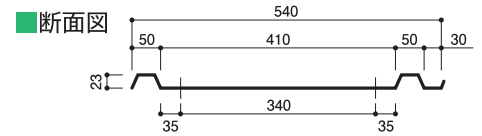

■正面図

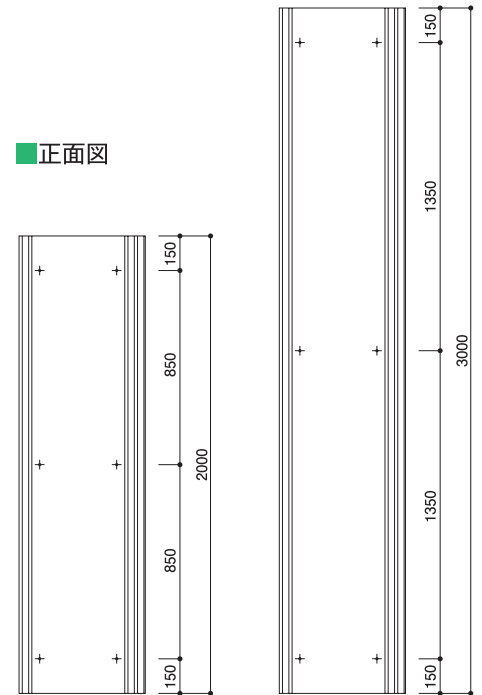

■断面図

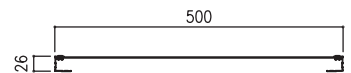

■正面図

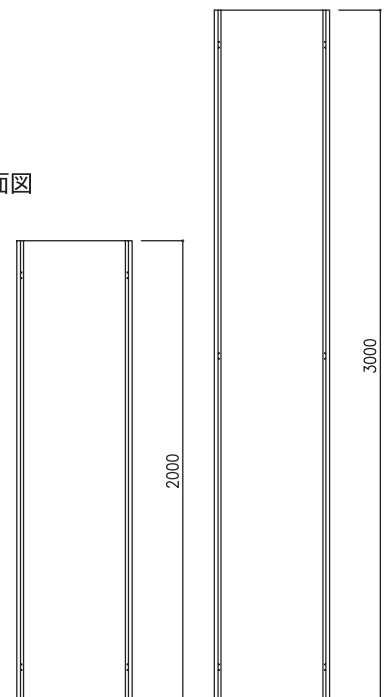

クリアフェンスコーナー(90°A型・F型、F型自在コーナー金具式・蝶番式)

コーナーの安全性がさらに向上します。

クリアフェンスでは、VICアールコーナーのような曲線に仕上げるのも材質上困難がございました。そこで角となる部分に鈍角をつけることで製品化に成功しました。これによりコーナー部分の透明性や安全性が更に向上、材質も従来通りポリカーボネートで強度も保たれます。またクリアフェンスF型に調整金具を使用することで角度の調整を可能にした自在コーナーとして使用でき、コーナー用クッション材を貼る必要がなくなり、美観も向上します。

■90°A型詳細

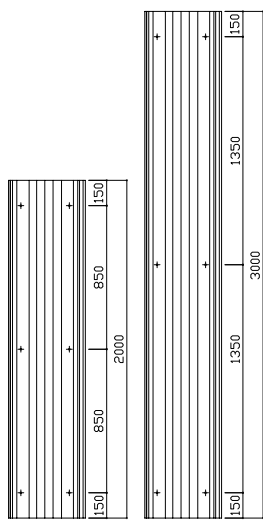
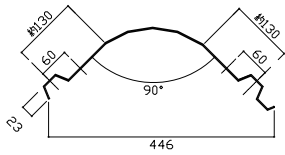

長さ L(m)	重量(Kg)
2	2.9
3	4.4

■90°F型詳細

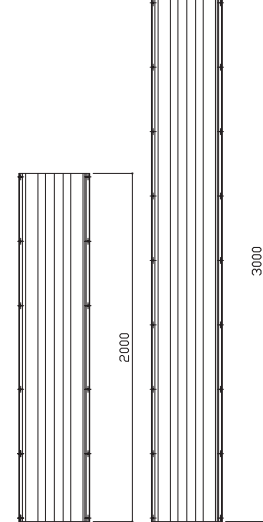
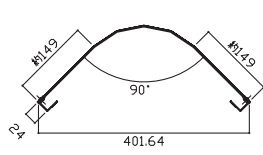

長さ L(m)	重量(Kg)
2	3.4
3	5.1

■F型自在金具式詳細

・フラット時 ・90°折り曲げ時

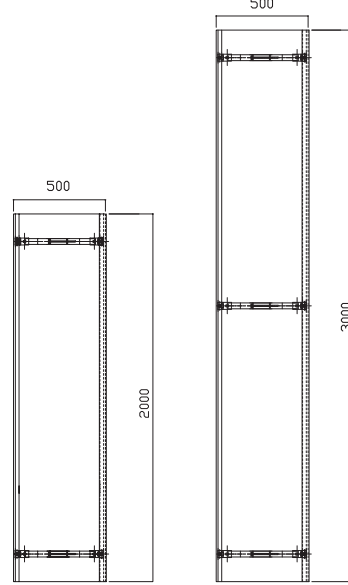
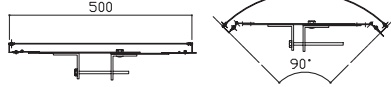

長さ L(m)	重量(Kg)
2	4.8
3	7.2

■F型自在蝶番式詳細

・フラット時 ・90°折り曲げ時

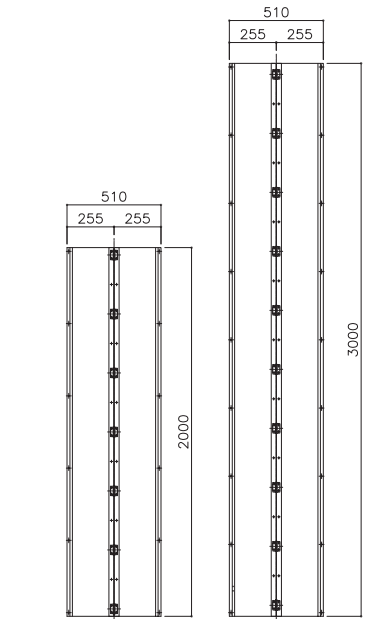
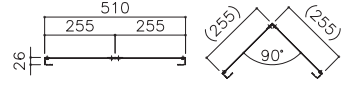

長さ L(m)	重量(Kg)
2	5.2
3	7.8



◎90°F型コーナー



◎F型自在コーナー(金具式)



◎F型自在コーナー調整金具



◎F型自在コーナー(蝶番式)



クリアフェンスに関する注意事項

※納品時に保護フィルムが貼ってあります。保護フィルムをはがしてから施工してください。
 ※建築・工事現場の高さ3m以下で使用する仮設資材です。高所でのご使用や**建築材料**としての用途には向きませんので、前記の用途以外では使用しないでください。
 ※反射光による熱で周辺に影響を及ぼす場合がありますので、近くに熱に弱いものを置かないでください。



補則

F型のクリアフェンスに関して、柔軟な材質故、たわみによる隙間が生じやすく、且つ強風で外れてしまう可能性がございます。その補強用として、VIC開止金具(P4参照)も併せての設置を推奨しております。

VIC巾木パネル

VICパネル下部の隙間ふさぎに、スマートに、キレイに、カンタンに取り付け。

VICパネル囲いの下部に生じる隙間を塞ぐアイテムのひとつとして、VIC巾木パネルを開発しました。VICパネル設置後でも裏側から差し込むだけの簡単取り付けでコストや手間を削減、厚さ0.5mmなので加工性に優れております。

■設置イメージ図

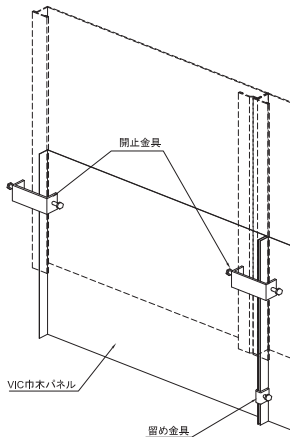

■断面図

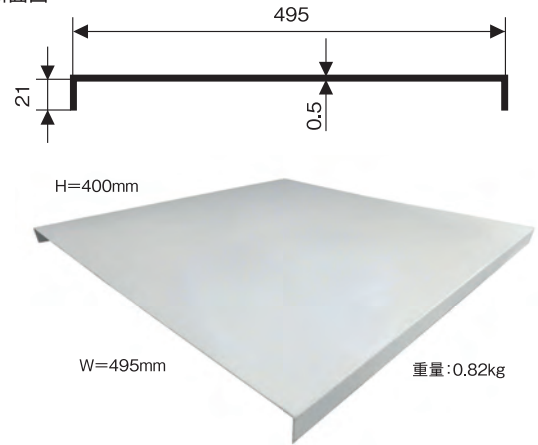

⚠️ 注意事項

- ※パネルのみで設置しても固定感は得られますが、念のため金具による固定を推奨します。(特に留め金具は巾木パネル同士の隙間やズレを補正する効果もございます)
- ※パネルの角部分でケガをしないようご注意ください。
- ※ふさぐ隙間は300mm未満でご使用ください。

桝付引戸

駅や人通りの多い場所に最適な引戸式通用口です。

アルミ製扉と鋼製桝の構造ですので、丈夫で長く美観を保ちます。外桝はお客様組立式になっており、容易に組み立てできるようになっています。単管パイプ支柱への取り付けも簡単で工事現場のみならず、工事や倉庫の出入り口としてもご利用いただけます。

中央の鍵部分はキーレックスのタイプもございます。



◎キーレックス

本体寸法 H1930×W1784

	重量 (Kg)
鏡板セット	29.5
本体	39

鏡板セット内訳		
鏡板 W500 H1000	3	
幅調整パネル 1M	1	
桝上部材	1	
C型金具	14	
留め金具	1	

■断面図

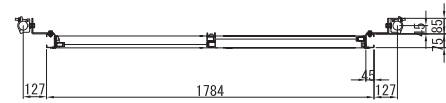

■正面図

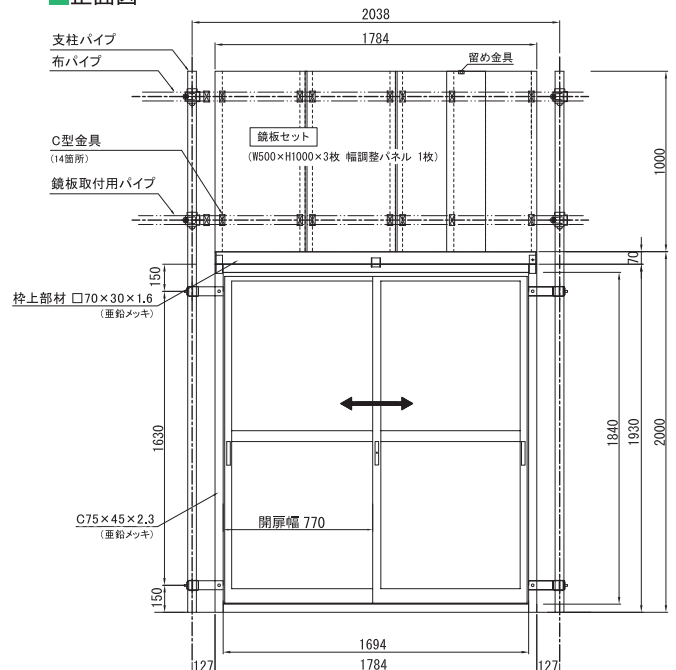

- ※仮囲いH2mで使用する際、通常桝上部材は本体に付属しておりません。
- H2000×W2000のスマートタイプもございます。

標準施工図(H2m)

- 【施工手順】
1. 捨てパイプ埋め込み。
 2. 支柱パイプ及び布パイプ取り付け。
 3. 控えパイプ、つなぎパイプ取り付け。
 4. 安全鋼板にフックボルトを取り付け。
 5. 安全鋼板を枠組の布パイプに掛ける。

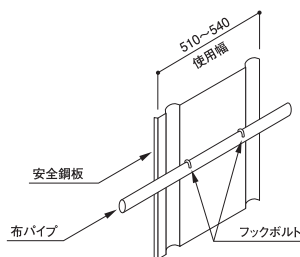

標準部材表(スパン10m当り)

部材名称(仕様)	数量
① 安全鋼板(1.2×540×2000:4個穴)	19.2枚
② フックボルト、ナット付(I型,II型)	76.8個
③ 布パイプ(φ48.6×5000)	4本
④ 支柱パイプ(φ48.6×2000)	5.6本
⑤ 控えパイプ(φ48.6×2000)	5.6本
⑥ 捨てパイプ(φ48.6×1500)	11.2本
⑦ つなぎパイプ(φ48.6×1000)	5.6本
⑧ 単管ジョイント	4本
⑨ 直交クランプ	23個
⑩ 自在クランプ	23個

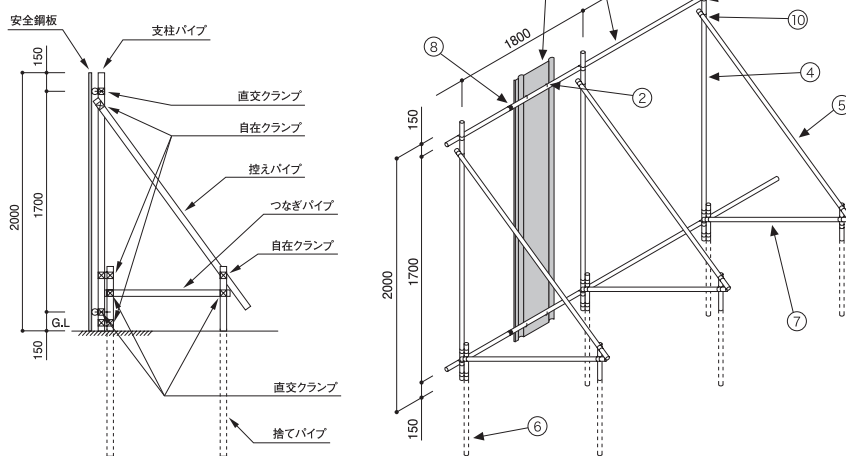

※下段のフックは上向きにて使用してください。

標準施工図(H3m)

- 【施工手順】
1. 捨てパイプ埋め込み。
 2. 支柱パイプ及び布パイプ取り付け。
 3. 控えパイプ、つなぎパイプ取り付け。
 4. 安全鋼板にフックボルトを取り付け。
 5. 安全鋼板を枠組の布パイプに掛ける。

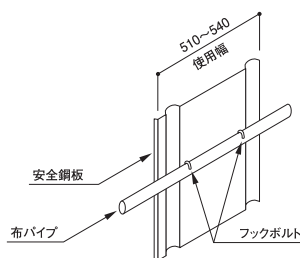

標準部材表(スパン10m当り)

部材名称(仕様)	数量
① 安全鋼板(1.2×540×3000:6個穴)	19.2枚
② フックボルト、ナット付(I型,II型)	115.2個
③ 布パイプ(φ48.6×5000)	6本
④ 支柱パイプ(φ48.6×3000)	5.6本
⑤ 控えパイプ(φ48.6×2500)	5.6本
⑥ 捨てパイプ(φ48.6×1500)	11.2本
⑦ つなぎパイプ(φ48.6×1500)	5.6本
⑧ 単管ジョイント	6本
⑨ 直交クランプ	28個
⑩ 自在クランプ	23個

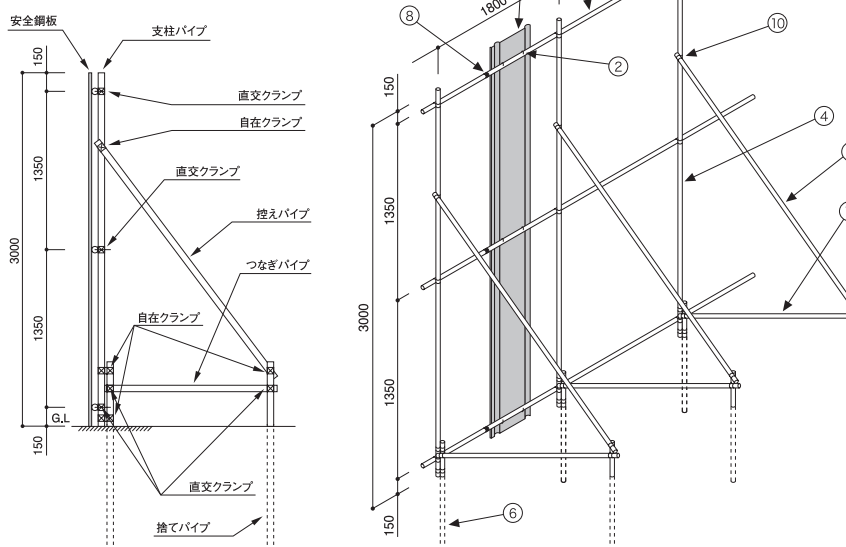

※下段のフックは上向きにて使用してください。

※台風等で強風が予想される場合は、倒壊を避けるため十分な処置をお願いいたします。
※VICパネルの標準施工図もご用意があります。お問い合わせください。

リース品

繰り返しの使用にも工事現場のイメージを損なわないよう美観の維持に努めております。

整備形態



洗浄
洗車機メーカーとの共同開発で製作した洗浄機を使用



シール貼り
白いシールを専用機械で前面に貼り、傷や釘穴などをまるごと覆い隠します



再塗装
シールの貼れない製品は再塗装で対応します

安全鋼板(ガルバリウム)



かつて安全鋼板のリースと言えば亜鉛メッキタイプでしたが、鈴東ではガルバリウム鋼板を使用しております。

上品でシンプルな銀白色のガルバリウム鋼板はその特性上美観が長持ちするので、繰り返しの使用に適しております。

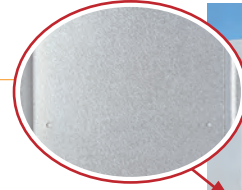

■断面性能表

形式	厚さ(t)	断面積	単位重量	単位面積当り重量	長さ別1枚当り重量		断面2次モーメント	断面2次半径	断面係数	材質
	mm				cm ²	kg/m				
ガルバ	1.2	7.320	5.87	10.9	11.7	17.6	4.71	0.80	2.20	JIS G3321 SGLCC

VICパネル



表面をフィルムコーティングしているため、美観に常に配慮している上、現場では釘穴をあけたり、シールを貼ったりしても再利用できるのでトータルでコストダウンになります。

品名	幅	厚さ(t)	長さ別1枚当り重量(kg)		材質
			2000	3000	
VICパネル	500	1.2	12.4	18.6	JIS G3312 CGCC

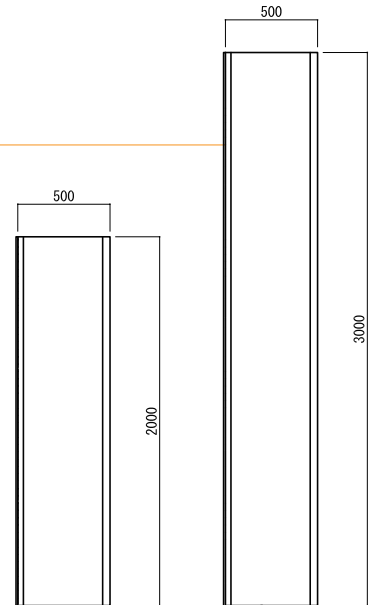

VICパネル関連製品



VICパネルを設置するにあたり、ビスで固定したり、コーナークッションを貼ったりしてしまうこれらの製品もフィルムコーティングをするなどの処置により、減失処理を軽減しております。

VICパネル・パンチング		VIC幅調整Nパネル		VIC自在コーナー	
長さ	重量(kg)	長さ	重量(kg)	長さ	重量(kg)
2m	10.0	2m	11.3	2m	12.6
3m	14.8	3m	17.0	3m	18.9

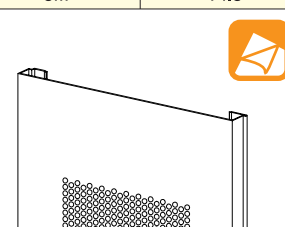

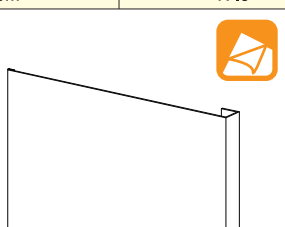

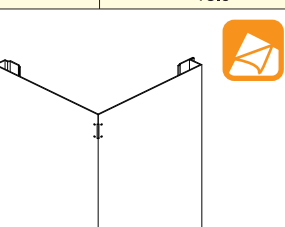

リース品

整備形態



洗淨
洗車機メーカーとの共同開発で製作した洗淨機を使用



シール貼り
白いシールを専用機械で全面に貼り、傷や釘穴などをまるごと覆い隠します



再塗装
シールの貼れない製品は再塗装で対応します

各種ドア

お客様のニーズにお応えすべく、今なお進化を遂げる仮囲い用ドア。現場の用途に応じて好みのタイプのドアをお選びいただけます。

VICドアパネル (W500)				STDドア (W717)				STDドアワイド (W1000)			
鏡板 (H3000として使用)		本体		鏡板 (H3000として使用)		本体		鏡板 (2枚1組でH3000として使用)		本体	
長さ	重量 (kg)	長さ	重量 (kg)	長さ	重量 (kg)	長さ	重量 (kg)	長さ	重量 (kg)	長さ	重量 (kg)
1m	6.2	2m	22.0	1m	17.0	2m	60.0	1m	6.2×2枚	2m	40.0

リース品の整備用機械

リース品の美観の維持と整備のコストダウンを両立させるこれらの機械はお売り渡しも可能です。(機械のリースはしていません)

安全鋼板洗淨機

従来のショット・ブラストとは異なり、内部の特殊なブラッシングで洗淨します。



VICパネル シール貼り機

VICパネルは表面がフラットなのでシール貼り作業を機械で行うことが実現



VICパネル シール剥がし機

機械内部でパネルを温め、その後巻き取ります



施工例



©VICパネル(フィルムコートタイプ)



©安全鋼板ガルバリウム

取扱商品

仮囲い鋼板の設置に必要な単管パイプ・クランプ類やゲート等、
関連する商品を多数取り扱っており、仮囲い鋼板と一式でお届けいたします。



◎単管パイプ



◎くい丸



◎パネルゲート



◎パネルキャスターゲート

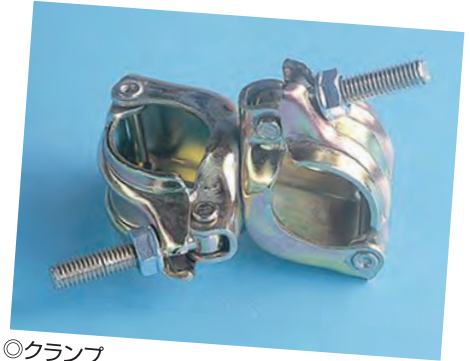

◎クランプ

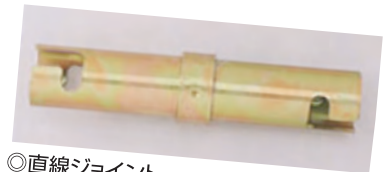

◎直線ジョイント

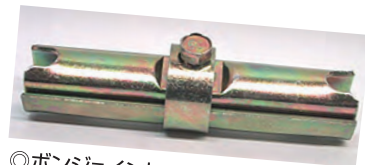

◎ボンジョイント

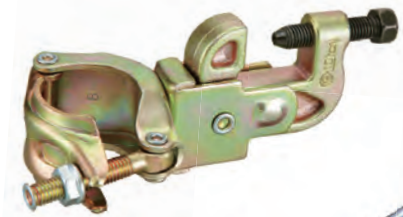

◎キャッチクランプ



◎ネットブラケット

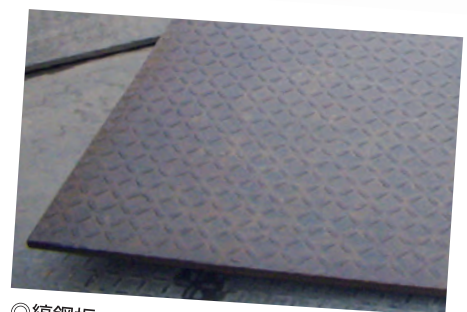

◎縞鋼板

環境対策商品

鈴東では安全対策以外にも建設現場で起こりうる様々な問題に取り組んでおります。

防音

後付け可能。VICパネルは防音効果更にアップ。



◎エコピタットパネル



◎VICパネル 防音シートタイプ

照明

仮囲いから様々な情報を点灯表示。



◎発光表示パネル



◎LED作業予定表示板

イメージアップ

周辺の環境と調和したデザインを提案いたします。



安全鋼板・VICパネル組立設置例

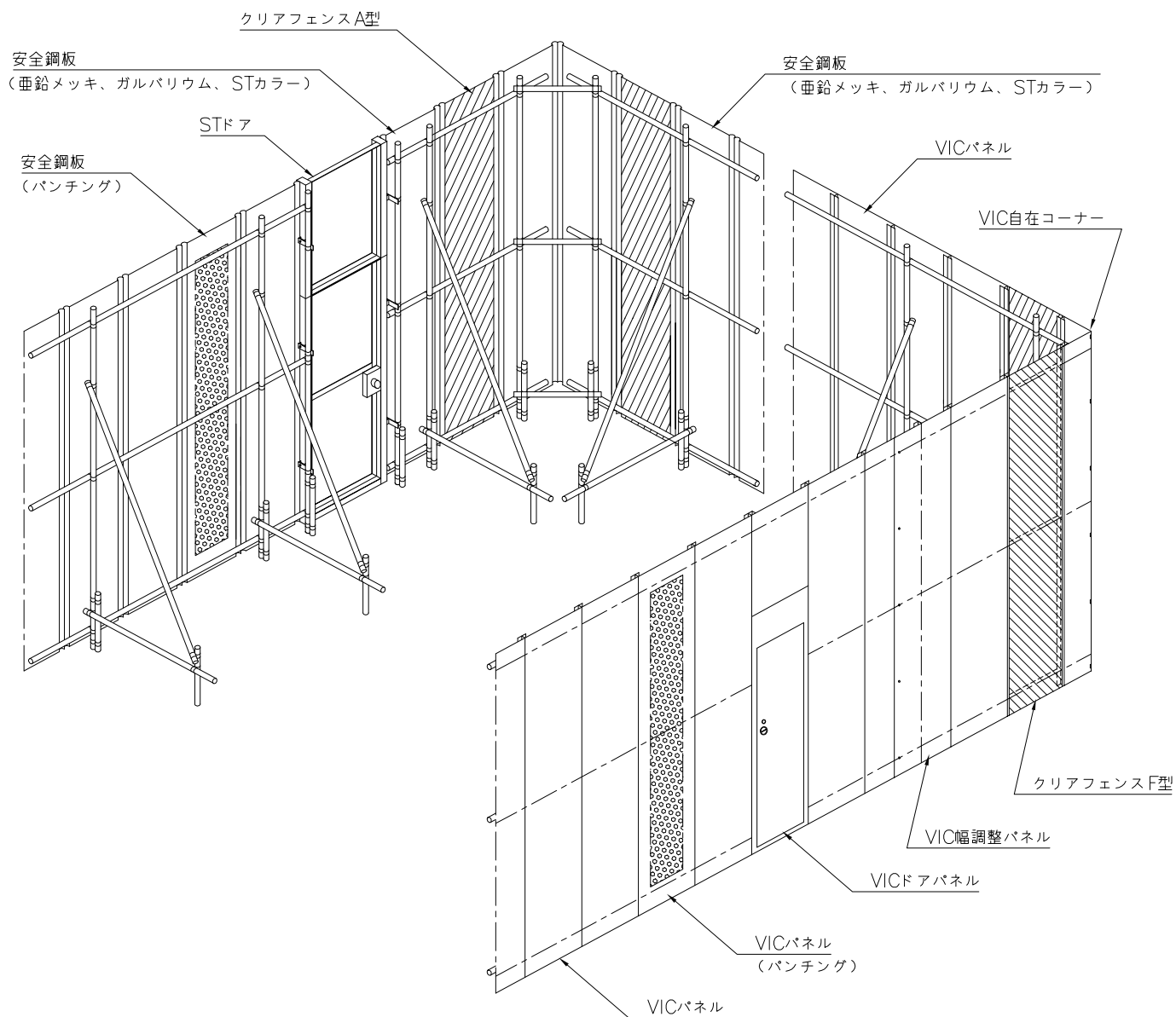

本社 SINCE 1963

〒101-0032 東京都千代田区岩本町1丁目12番3号
TEL.03(3863)6781(代表) FAX.03(3865)7348
TEL.03(3863)6791(代表)

大阪営業所

〒532-0002 大阪市淀川区東三国4-11-4 新大阪明成ビル
TEL.06(6399)0551(代表) FAX.06(6399)0566

ホームページ上でも、当社商品データが御覧になれます。

<http://www.suzutoh.co.jp/>

■代理店